

Омыватель штатной камеры заднего вида Geely Tugella с 2019 г.в.

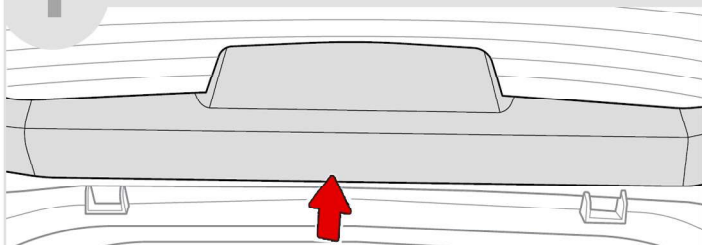

Инструкция по установке

1 Снимите центральную **облицовку** двери багажного отделения.



2 Выверните **2 винта** и снимите левую и правую боковые облицовочные панели двери багажного отделения.

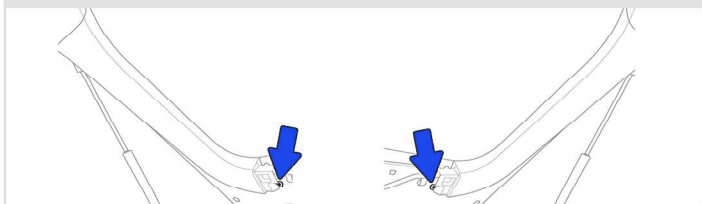

3 Снимите **накладку** ручки двери багажного отделения.

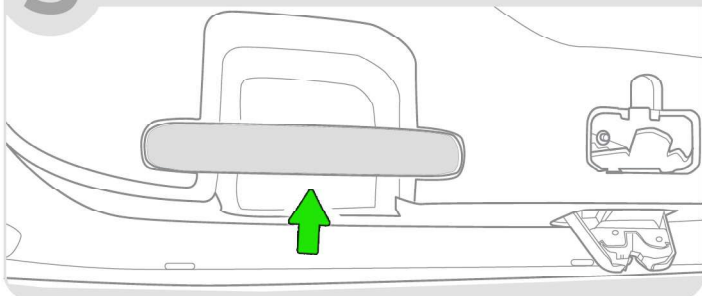

4 Выверните **2 винта** крепления и снимите ручку двери багажного отделения.

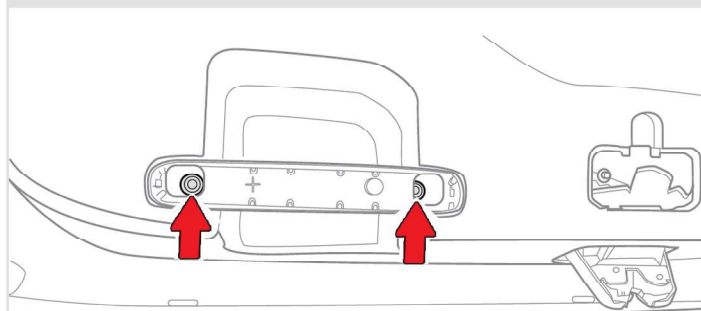

5 Открутите **2 самореза** крепления нижней облицовочной панели двери багажного отделения, освободите клипсы и снимите панель.

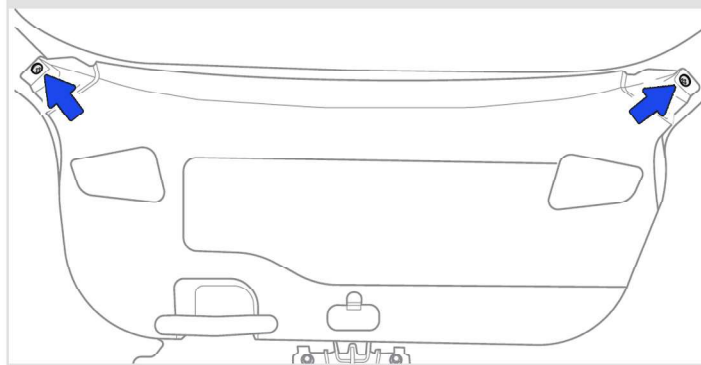

6 Отсоедините разъем камеры заднего вида, сожмите фиксаторы и снимите камеру заднего вида.

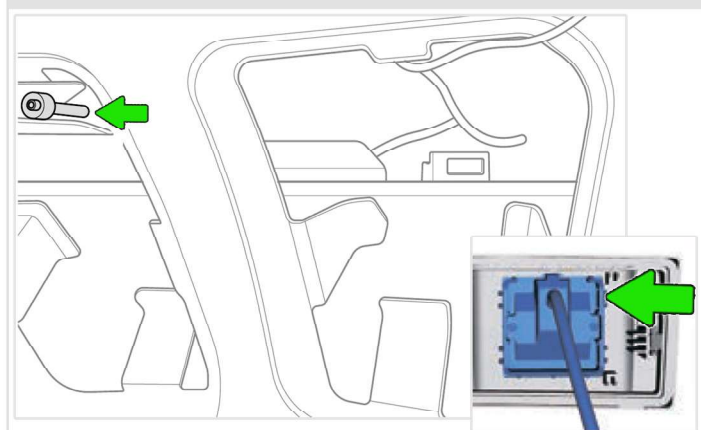

7 Отверните **2 винта** TORX 6 крепления камеры к штатному кронштейну и установите камеру на новый кронштейн.

Дорестайл

Рестайл

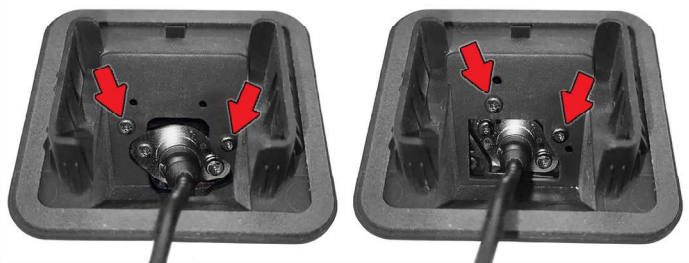

8 Для автомобилей после рестайлинга 2022 года используйте дистанционную проставку и саморезы из комплекта омывателя.



9 Установите камеру с кронштейном в штатное место. Соедините разъем камеры.



10 Снимите правый резиновый гофрированный кабель-канал крышки багажного отделения.



11 Сложите спинки заднего дивана, отогните ковролин позади спинок, затем торцевым ключом на 10 мм выверните болт крепления заднего дивана.



12 С двух сторон потяните вверх **переднюю часть подушки** заднего дивана, отсоедините от неё разъем и снимите подушку.

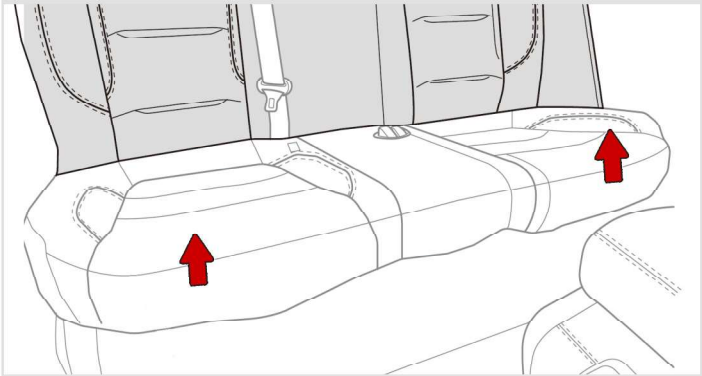

13 Сложите правую спинку заднего сиденья и снимите **заглушку** боковой накладки.

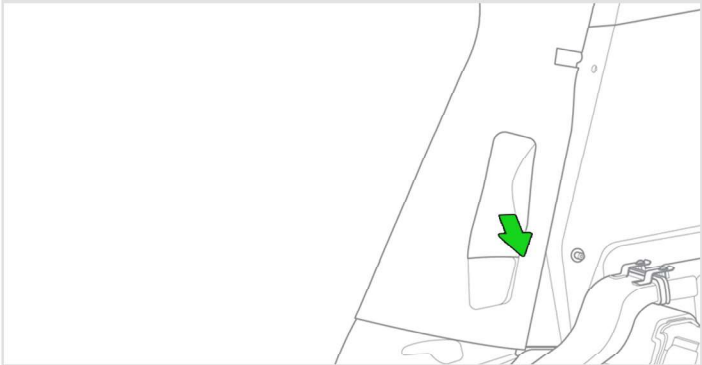

14 Снимите правую спинку заднего сиденья, для чего потяните её вперед, затем вверх и отсоедините вращающийся вал из захвата.

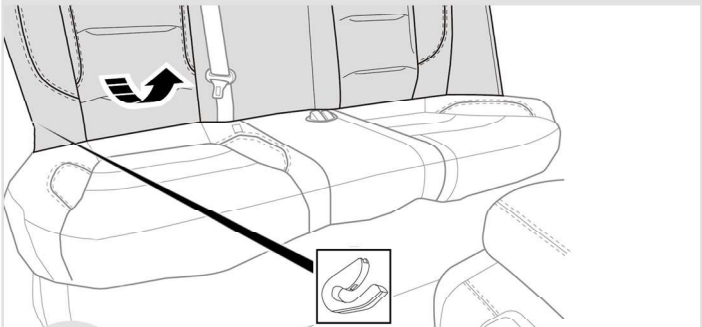

15 Снимите правую боковую **накладку**.

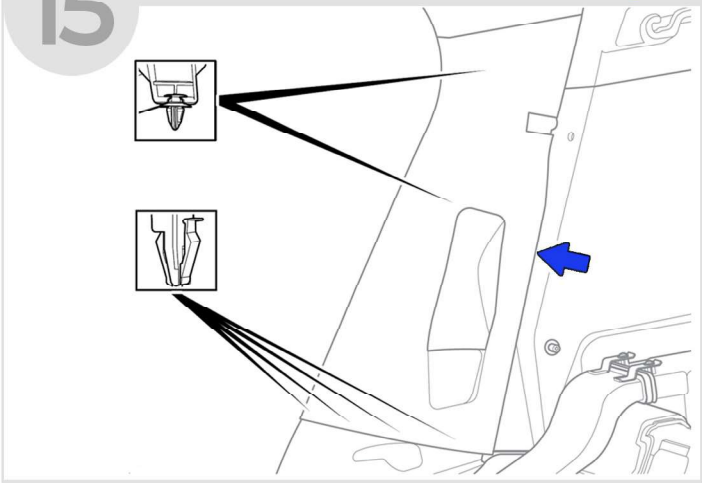

16 Выверните саморез крепления и отогните верхнюю часть правой нижней обивки багажного отделения.

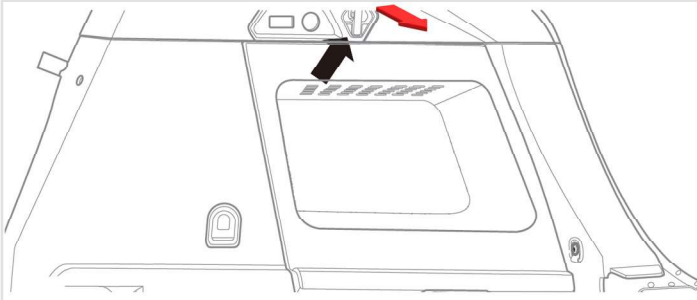

17 Выверните 2 винта крепления правой верхней боковой наклейки обивки багажного отделения и отогните ее заднюю часть.

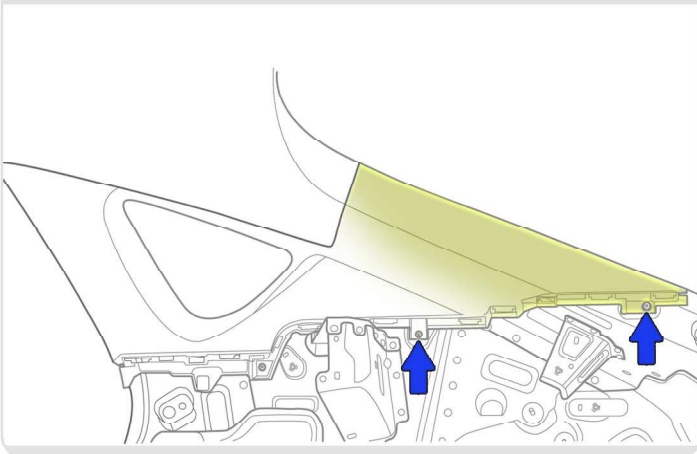

18 Отверните пластиковую гайку крепления наклейки порога задней правой двери и снимите наклейку.

Потяните вверх наклейку порога передней правой двери и снимите наклейку.

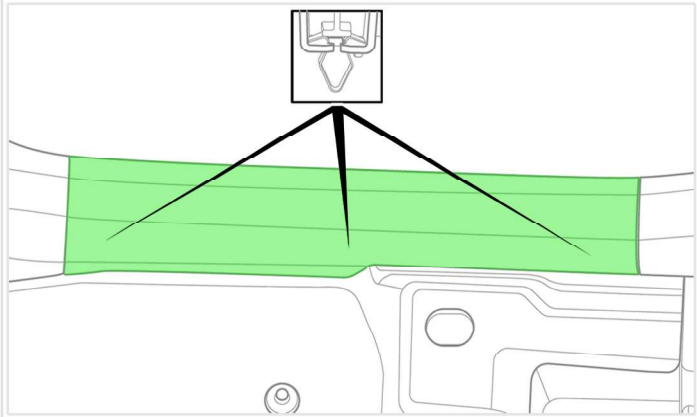
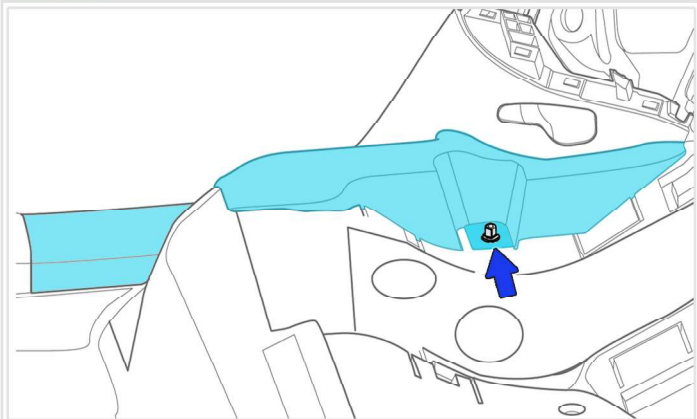

19 Снимите правую боковую накладку панели приборов. Выверните винт, отсоедините пластиковый фиксатор и снимите нижнюю накладку передней стойки.

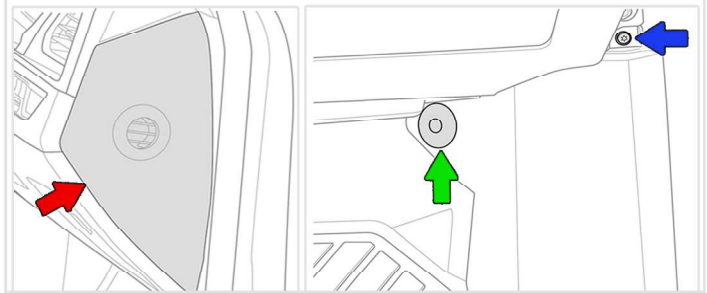

20 Освободите крепежные зажимы и снимите облицовочные панели в подкапотном пространстве.

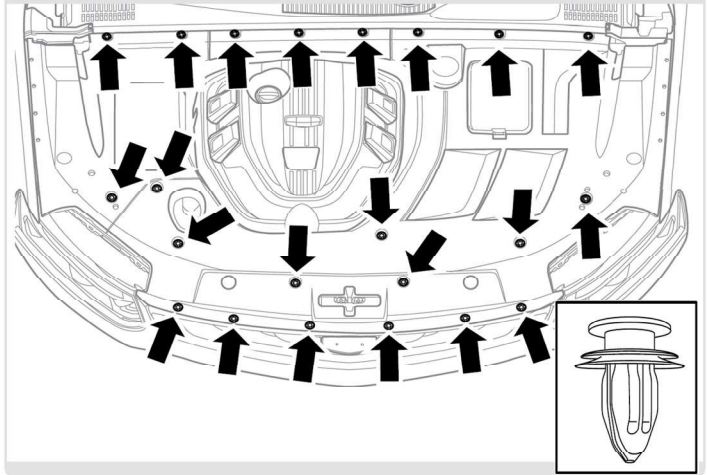

21 Освободите клипсы и приподнимите переднюю часть вентиляционной решетки. Снимите уплотнительную резинку, указанную стрелкой.

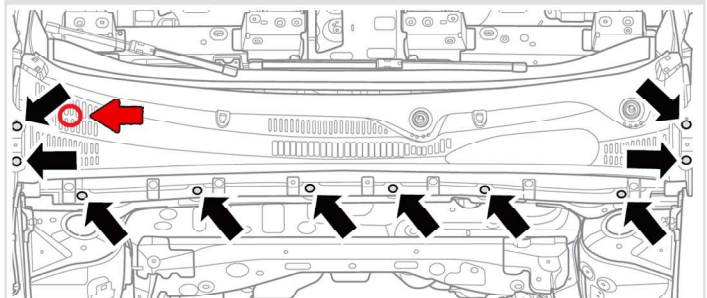

22 В уплотнительной резинке пробейте отверстие под шланг (сделать это можно головкой на 5 мм), проложите шланг из салона через отверстие и установите на место уплотнительную резинку.



23 Снимите штатный соединитель и замените его на тройник из комплекта. Соедините тройник с протянутым из салона шлангом.

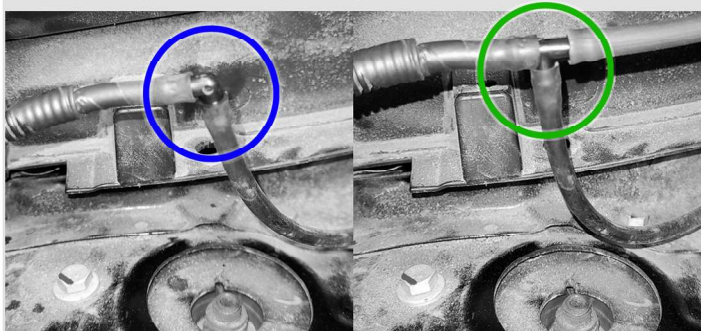

24 Проложите шланг по правому порогу в крышку багажника через резиновый гофрированный кабель-канал. Для облегчения протягивания через труднодоступные места можно использовать одножильный медный провод диаметром 1,5-2,5 мм. Закрепите шланг стяжками на штатной проводке. Соедините проложенный шланг с обратным клапаном на кронштейне омывателя камеры.

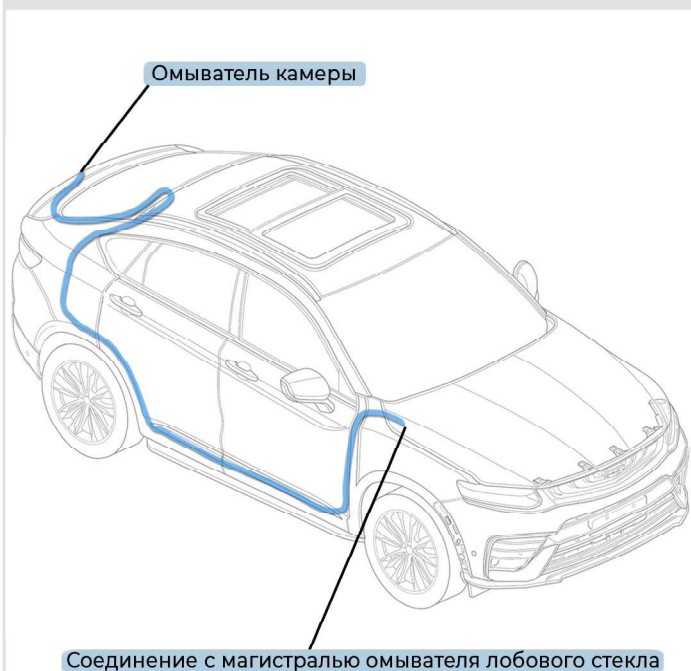

25 Включите омыватель лобового стекла, убедитесь в отсутствии течей. Сборка авто осуществляется в обратной последовательности.

При сборке убедитесь, что устанавливаемые наклейки не пережимают шланг подачи жидкости к омывателю камеры.

Отрегулируйте направление струи, чтобы она разбивалась о ближний к форсунке край объектива.

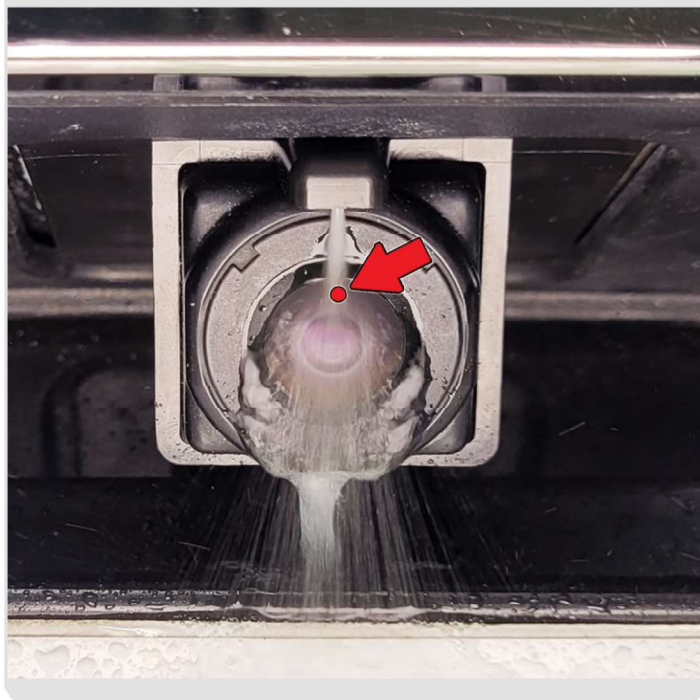

26 Для регулировки форсунки используйте кнопку-гвоздь (в комплекте), согнув её плоскогубцами, как показано на рисунке.

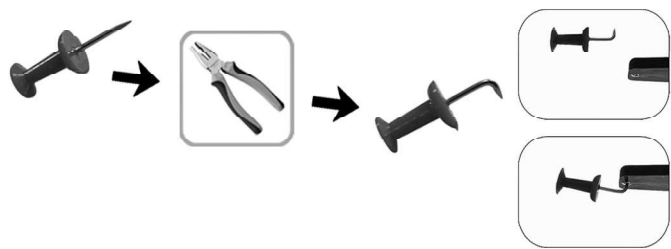

Список необходимого инструмента:

- Торцевой ключ на 5 мм, 8 мм, 10 мм
- Отвертки PH1, PH2, TORX6, TORX20, TORX30
- Плоскогубцы
- Бокорезы

Комплектация:

- Кронштейн Омывателя 1 шт.
- Шланг 7 м.
- Обратный клапан 1 шт.
- Тройник 1 шт.
- Пластиковые хомуты (стяжки) 20 шт.
- Кнопка-гвоздь 1 шт.
- Инструкция по установке 1 шт.